



43129

SC71 Series Door Closer Cerrador De Puerta Serie SC71 Ferme-Porte Série SC71

FALCON®

Hold Open Models, SC71 (1-6 Adj.)
Modelos con retención, SC71 (1-6 Adj.)
Modèles avec retenue, SC71 (1-6 adj.)

Installation Instructions
Instrucciones de Instalación
Instructions d'installation

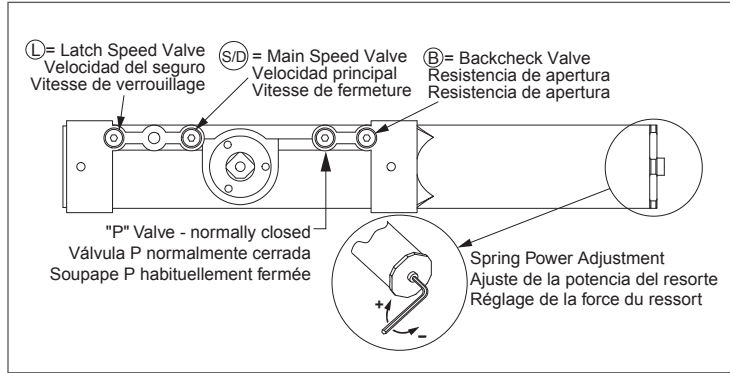

Pull Arm Installation Instalación del lado del tirón Installation sur le côté à tirer

Closer mounted on pull side of door (hinge side).
Cerrador montado al lado del tirón de la puerta. (Opuesto al lado del gozne)
Ferme-porte installé sur le côté à tirer de la porte. (À l'opposé du côté de la charnière)

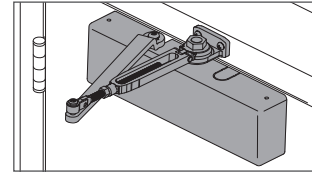

Push Arm Installation Instalación del lado del empuje Installation sur le côté à pousser

Closer mounted on the push side of the door (opposite of the hinge side).
Cerrador montado al lado del empuje de la puerta (Opuesto al lado del gozne)
Ferme-porte installé sur le côté à pousser de la porte (À l'opposé du côté de la charnière)

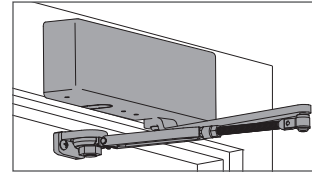

Parallel Arm Installation Instalación "brazo paralelo" Installation "bras parallèle"

Closer mounted on the push side of the door (opposite of the hinge side).
Cerrador montado al lado del empuje de la puerta (opuesto al lado del gozne).
Ferme-porte installé sur le côté à pousser de la porte (à l'opposé du côté de la charnière).

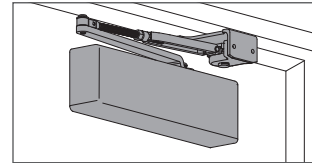

	Fasteners	Door/ Frame	Drill Sizes
Arm Shoe or PA Shoe	#14 Wood	Wood	1/8"
	1/4-20 Machine	Metal	Drill: #7 Tap: 1/4-20
Closer Body	#14 Wood	Wood	1/8"
	1/4-20 Machine	Metal	Drill: #7 Tap: 1/4-20
Either	Thru-Bolt	All	3/8"

Arm Attachment Screw	Arm Attachment Lock Washer	Cover Screw	Cover Plug

⚠ CAUTION ⚠
Improper installation or regulation may result in personal injury or property damage. Follow all instructions carefully. For questions, call Falcon at 1-877-671-7011

⚠ ADVERTENCIA ⚠
Una instalación o un ajuste incorrectos pueden resultar en daño personal o material. Siga bien todas las instrucciones. Para más informaciones, llama a Falcon al 1-877-671-7011

⚠ DANGER ⚠
Une installation ou un réglage inadéquats peuvent entraîner des blessures ou des dommages. Veuillez suivre toutes les instructions avec soin. Pour plus de renseignements, composez le 1-877-671-7011

Optional Opcional Optionelle

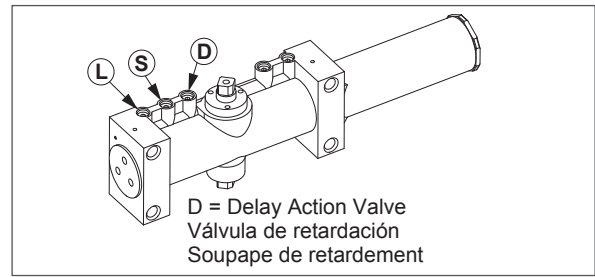

Customer Service Servicio al cliente Service à la clientèle

1-877-671-7011

www.allegion.com/us



© Allegion 2014
Printed in U.S.A.
43129 Rev. 05/14-e

Pull Side - Hold Open

1 Door and frame preparation
Preparación de la puerta y del cuadro
Préparation de la porte et du cadre

1a Use pull side template and choose degree & hand of door opening.
Utilice la plantilla para el lado del tirón; elija el grado y la mano d'apertura de la puerta.
Utilisez le gabarit pour porte à tirer et sélectionnez le degré d'ouverture désiré ainsi que la main de la porte.

1b Remove clear covering to expose sticky backing, install template.
Quite la película protectora para exponer la cara adhesiva; instale la plantilla.
Enlevez le pellicule protectrice pour exposer l'endos adhésif, posez le gabarit.

1c Drill per screw chart. (See front page) Remove template.
Barrene según el gráfico (Vea la página de la cubierta). Quite la plantilla.
Percez selon le diagramme de positionnement des vis (Voir la page frontispice). Enlevez le gabarit.

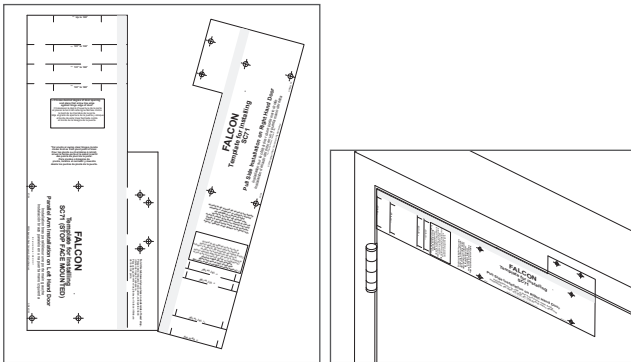

- * Separate template cards as shown.
- * Separe las tarjetas de plantillas como se muestra.
- * Séparez les fiches de gabarit tel qu'indiqué.

2 Install closer onto door and rod & shoe onto frame
Monte el cerrador en la puerta, la varilla y la zapata en el cuadro
Installez le ferme-porte sur la porte, la tige et la console sur le cadre

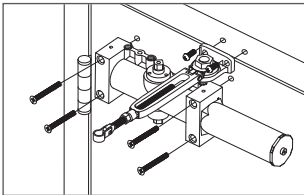

Valves UP for Right hand door (shown). Valves DOWN for Left hand door.
Válvulas ARRIBA para puerta mano derecha (ilustrada). Válvulas ABAJO para puerta mano izquierda.
Soupapes vers le HAUT pour porte main droite (illustrée). Soupapes vers le BAS pour porte main gauche.

Right hand door illustrated. Same dimensions apply for Left Hand Door measured from centered line of hinge.

Puerta mano derecha ilustrada. Las mismas dimensiones se aplican para puertas de mano izquierda, medidas a partir de la línea central de la bisagra.

Porte main droite illustrée. Les mêmes dimensions s'appliquent pour une porte main gauche, mesurées à partir du centre de la charnière.

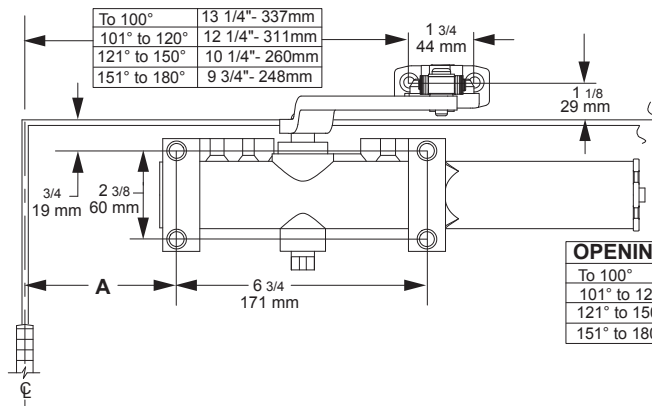

3 Attach main arm and adjust arm rod
Coloque el brazo principal y ajuste la varilla del brazo
Attachez le bras principal et réglez la tige du bras

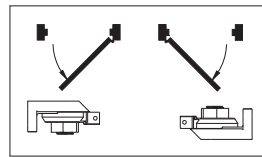
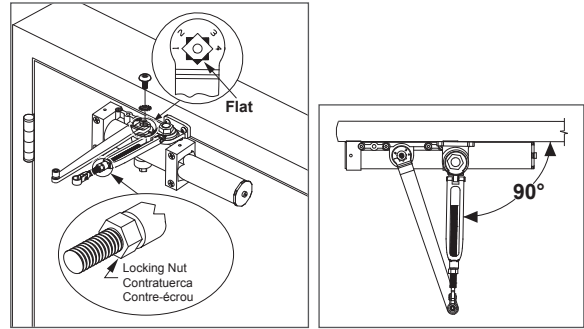

Identify the position of the hold-open nut according to the hand of door.
Identifique la posición de la tuerca de retención según el manecillo de la puerta.
Identifiez la position de l'écrou de retenue selon la 'main' de la porte.

4 Connect arm pieces
Conecte las partes del brazo
Rèunissez les sections de bras

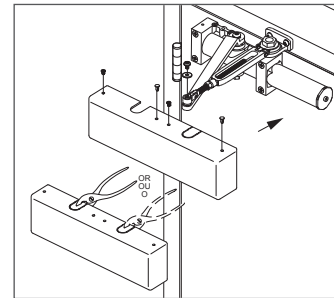

5 Adjustment instructions
Instrucciones de ajuste
Instructions de réglage

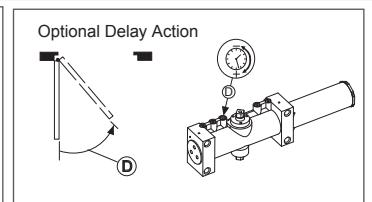
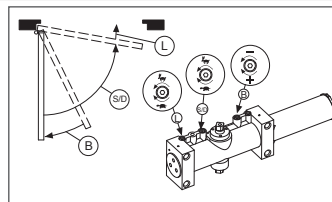

Push Side - Hold Open

1 Door and frame preparation
Preparación de la puerta y del cuadro
Préparation de la porte et du cadre

1a Choose degree of door opening
Elija el grado de apertura de la puerta
Sélectionnez le degré d'ouverture désiré

1b Drill per screw chart. (See front page)
Barrene según el gráfico (vea la página de la cubierta)
Percez selon les indications du tableau (voir la page frontispice)

OPENING	A
To 100°	7 5/8" - 194mm
101° to 120°	6 5/8" - 168mm
121° to 150°	4 5/8" - 117mm
151° to 180°	4 1/8" - 105mm

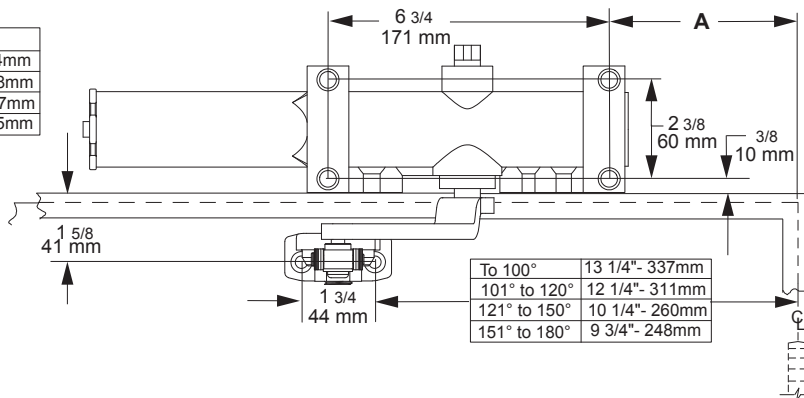

RIGHT HAND DOOR ILLUSTRATED. Same dimensions apply for Left Hand Door measured from center line of hinge.
PUERTA MANO DERECHA ILUSTRADA. Las mismas dimensiones se aplican para puertas de mano izquierda, medidas a partir de la línea central de la bisagra.
PORTE MAIN DROITE ILLUSTRÉE. Les mêmes dimensions s'appliquent pour une porte main gauche, mesurées à partir du centre de la charnière.

2 Install closer onto frame and rod & shoe onto door
Monte el cerrador en el cuadro, la varilla y la zapata en la puerta
Installez le ferme-porte sur le cadre, la tige et la console sur la porte

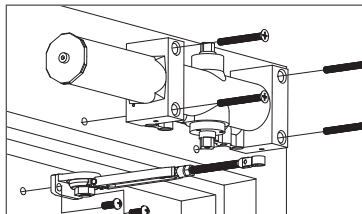

Valves UP for Right hand door (shown).
Valves DOWN for Left hand door.
Válvulas ARRIBA para puerta mano derecha (ilustrada). Válvulas ABAJO para puerta mano izquierda.
Soupapes vers le HAUT pour porte main droite (illustrée). Soupapes vers le BAS pour porte main gauche.

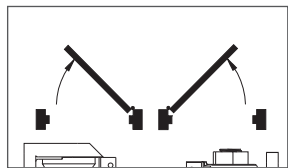

Identify the position of the hold-open nut according to the hand of the door.
Identifique la posición de la tuerca de retención según el manecillo de la puerta.
Identifiez la position de l'écrou de retenue selon la 'main' de la porte.

3 Attach main arm and insert rod into arm tube
Sujeta el brazo principal e inserte la varilla en el tubo del brazo
Fixez le bras principal et insérez la tige dans le tube du bras

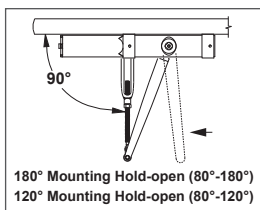
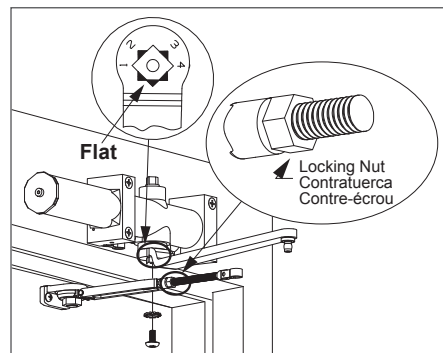

4 Connect arm pieces
Conecte las partes del brazo
Rèunissez les sections de bras

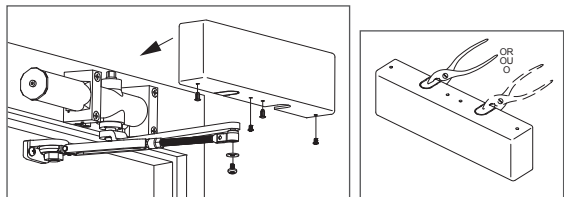

Attach cover with screws and insert cover plugs.
Sujeta la tapa con los tornillos e inserte los tapones de tapa.
Fixez le couvercle avec les vis et insérez les bouchons de couvercle.

5 Adjustment Instructions
Instrucciones de ajuste
Instructions de réglage

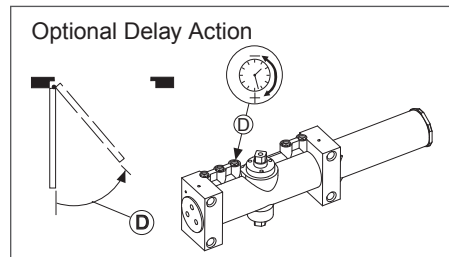
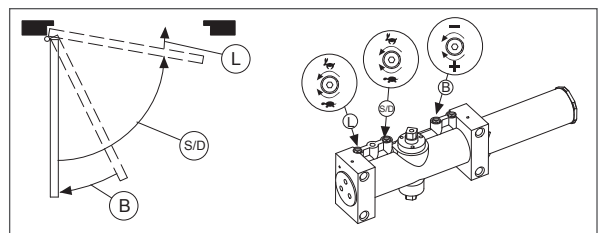

Parallel Arm - Hold Open

1 Door and frame preparation
Preparación de la puerta y del cuadro
Préparation de la porte et du cadre

1a *Use parallel arm template and choose degree & hand of door opening.
* Utilice la plantilla para brazo paralelo y seleccione el grado y la mano de apertura de la puerta.
* Utilisez le gabarit pour bras parallèle et sélectionnez le degré et la main d'ouverture de la porte.

1b Remove clear covering to expose sticky backing, install template. Quite la película protectora para exponer la cara adhesiva; instale la plantilla.
Enlevez le pellicule protectrice pour exposer l'endos adhésif, posez le gabarit.

1c Drill per screw chart (see front page). Remove template. Barrene según el gráfico (vea la página de la cubierta). Quite la plantilla.
Percez selon le diagramme de positionnement des vis (voir la page frontispice). Enlevez le gabarit.

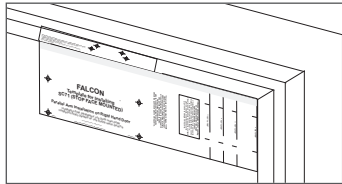
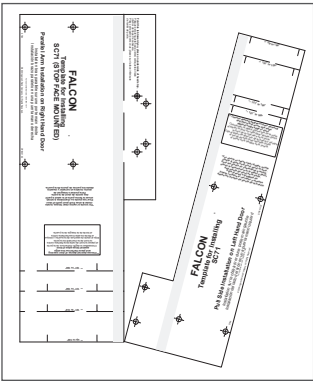

* Separate template cards as shown.
* Separe las tarjetas de plantillas como se muestra.
* Séparez les fiches de gabarit tel qu'indiqué.

2 Install closer onto door. Install PA arm shoe onto frame. Monte el cerrador en la puerta. Instale el pie del brazo paralelo en el cuadro.
Installez le ferme-porte sur la porte. Installez le sabot du bras parallèle sur le cadre.

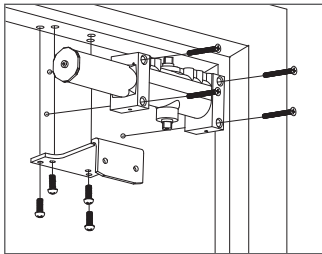

Valves UP for right hand door (shown). Valves down for left hand door.
Válvulas ARRIBA para puerta mano derecha (ilustrada). Válvulas ABAJO para puerta mano izquierda.
Soupapes vers le HAUT pour porte main droite (illustrée). Soupapes vers le BAS pour porte main gauche.

3 Attach arm pieces as shown. Coloque las piezas del brazo tal como se muestra.
Attachez les pièces du bras tel qu'illustré.

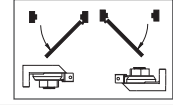
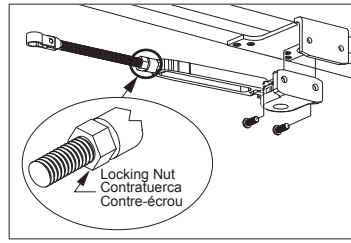

Identify the position of the hold-open nut according to the hand of door.
Identifique la posición de la tuerca de retención según nel manecillo de la puerta.
Identifiez la position de l'écrou de retenue selon la 'main' de la porte.

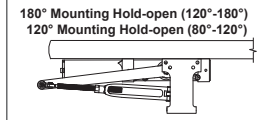
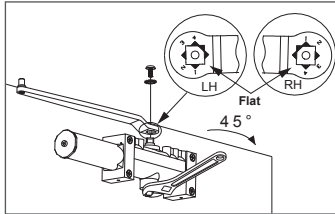

Main arm will be slightly away from parallel with door closed.
El brazo principal estará un poco afuera de paralelo con la puerta cerrada.
Le bras principal sera légèrement hors-parallèle avec la porte fermée.

4 Connect arm pieces
Conecte las partes del brazo
Réunissez les sections de bras

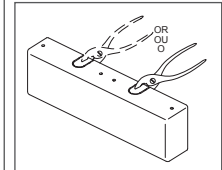
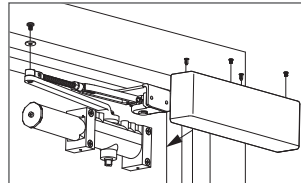

Attach cover with screws and insert cover plugs. Sujeta la tapa con los tornillos e inserte los tapones de tapa.
Fixez le couvercle avec les vis et insérez les bouchons de couvercle.

5 Adjustment instructions
Instrucciones de ajuste
Instructions de réglage

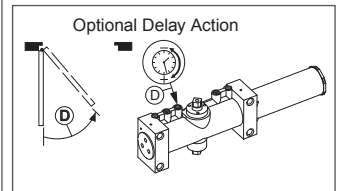
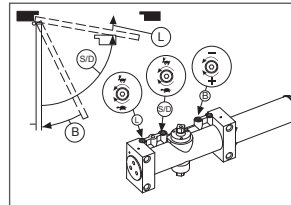

Right hand door illustrated. Same dimensions apply for Left Hand Door measured from centered line of hinge.
Puerta mano derecha ilustrada. Las mismas dimensiones se aplican para puertas de mano izquierda, medidas a partir de la línea central de la bisagra.
Porte main droite illustrée. Les mêmes dimensions s'appliquent pour une porte main gauche, mesurées à partir du centre de la charnière.

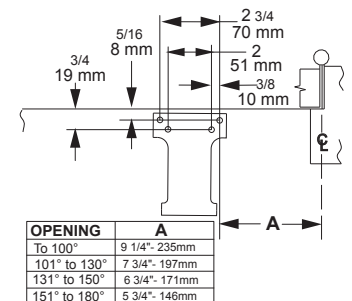
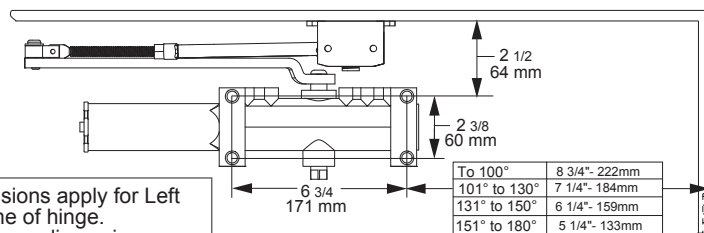

To 100°	8 3/4" - 222mm
101° to 130°	7 1/4" - 184mm
131° to 150°	6 1/4" - 159mm
151° to 180°	5 1/4" - 133mm

OPENING	A
To 100°	9 1/4" - 235mm
101° to 130°	7 3/4" - 197mm
131° to 150°	6 3/4" - 171mm
151° to 180°	5 3/4" - 146mm